

シングル分岐 NSJ-SMVD8 の取り付け方

※取り付ける前に、必ず裏面の『施工・使用に関する安全上のご注意』をよくお読みのうえ、正しく取付・使用を行ってください。

●凍結の恐れのある所への設置はお避けください。
 ●水漏れの恐れがあります。
 ●給水圧力0.6MPa (6kgf/cm²) 以上ある場合は市販減圧弁にて0.2MPa (2kgf/cm²) 程度に減圧してください。

代表機種
MKZ535MM・MKZ545MM

分岐水栓に関するお問い合わせは
 サポートセンター 電話 大阪 06 (6974) 7033
 E-Mail support@naniwa-ss.co.jp
 ●水栓メーカーへのお問い合わせはご遠慮ください。
 お問い合わせは上記サポートセンターまでご連絡ください。

製造元
株式会社ナニワ製作所
 〒537-0002
 大阪市東成区深江南2丁目5番4号
 電話 大阪 06 (6974) 7100

(注)取り付ける前にハブにはり付けている表示シールを確認してください。

表示… SMVD8 黒色
 表示シール

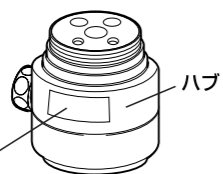

●記載しているイラスト(水栓)は、代表機種であり他の機種とは多少、外観と分解が異なる場合がありますので十分注意して取り付けを行ってください。

1. まず、水道メーターの止水栓またはバルブを閉じる。

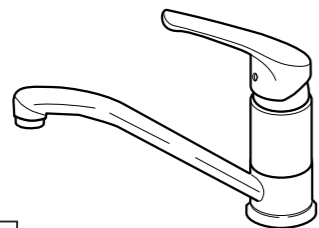

❗ 水栓から水が出ない事を確認してから下記のを要領にしたがって、作業を行ってください。

2. レバーハンドルを取り外す。

2-1: レバーハンドルの前面(赤・青)のハンドルキャップをマイナスドライバーなどで取り外す。(ご注意: ハンドルキャップを紛失しないようにしてください。)

2-1



2-2: 同梱の六角レンチ(2.5mm)でビスを緩め、上に持ち上げるようにしてレバーハンドルを外す。(ご注意: ビスを紛失しないようにしてください。)

2-2

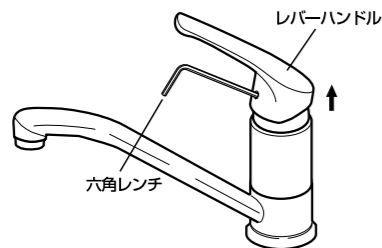

●分岐水栓の取り付けには次の工具が必要となります。事前にご準備ください。

モーターレンチ (対辺30mm以上開くもの) 精密マイナスドライバー

3. 化粧カバー・締付カバーを取り外す。

3-1: 化粧カバーを手で時計とは逆方向に回して取り外す。

3-1

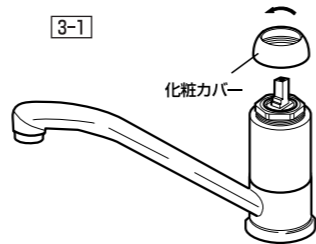

3-2: モーターレンチ等で、締付カバーを時計とは逆方向に回して取り外す。

3-2

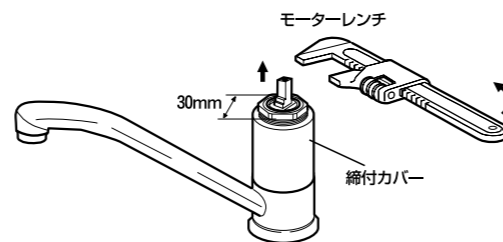

●本体が回る場合は、市販の(株)五十嵐プライヤー製(ソフトタッチ・WL-270S)をご使用ください。

❗ カバーナットをゆるめるときに本体が回る場合がありますので、回さないよう注意してください。

4. カートリッジを取り外す。

カートリッジの外周を手で持ち、上に抜くように取り外す。

(お願い: カートリッジ下部のパッキンが付いていることを確かめてください。)

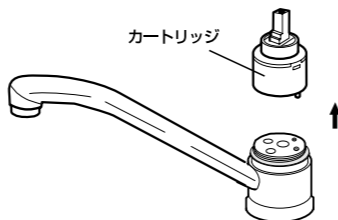

5. シングル分岐を取り付ける。

5-1: シングル分岐の本体を(図A)のように少し押し出す。(本体を全て押し出さないようにしてください。)

5-1

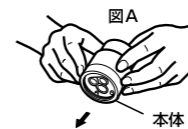

5-2: シングル分岐のピン(凸)を後方にして、水栓金具本体のピン穴(凹)とが合うようにピンをはめ込む。

5-2

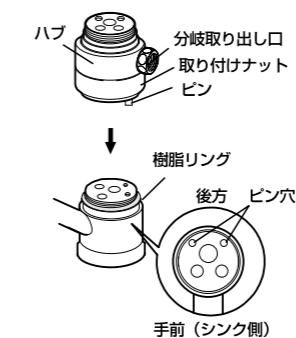

(お願い: シングル分岐の下部にパッキンが付いていることを確かめてください。)

5-3: ピンをはめ込んだあとに、分岐水栓のハブを下へ押し下げられるところまで下げたあとに、取付ナットを2回程度締め込み、分岐取り出し口の方向(左・右)をハブを回して決め、取り付けナットを手じめにしてしまるところまで締め込む。

5-3

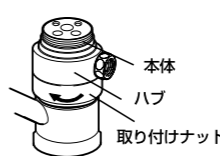

(ご注意: ピン(凸)がピン穴(凹)にはめ込まれていない場合、ハブを回したときにシングル分岐本体が一緒にまわります。再度、「手順5-1」から行ってください。)

(ご注意: ピン(凸)がピン穴(凹)にはめ込まれていないまま、取り付けナットをしめ込みますと、水栓金具保護によりピン(凸)がつぶれます。ピンの交換が必要となりますので、締め込みの際にはご注意ください。)

6. カートリッジを取り付ける。

カートリッジの外周を手でもち、カートリッジのピン(凸)とシングル分岐のピン(凹)とが合うように、はめ込む。

(お願い: カートリッジ下部のパッキンが付いていることを確かめてください。)

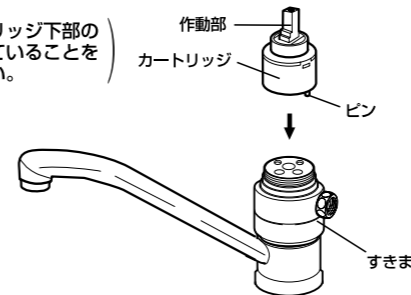

7. 化粧カバー・締付カバーを取り付ける。

7-1: シングル分岐のネジ部に締付カバーを時計方向に回してねじ込み、モーターレンチ等で締め付ける。

7-1

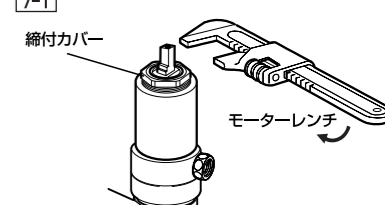

7-2: 化粧カバーを手で締付カバーに締め付ける。

(シングル分岐の施工完了後にハブと取り付けナットの間に約1mmのすきまが出来ますが施工上問題はありませぬ。)

7-2

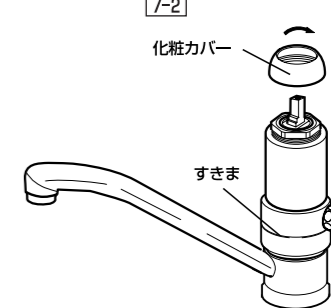

8. レバーハンドルを取り付ける。

カートリッジの作動部にレバーハンドルを差し込み、ネジ部に同梱の六角レンチにてビスを固定し、ハンドルキャップ(赤・青)を取り付ける。

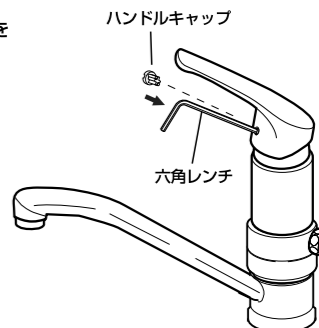

9. 分岐接続を行う。

分岐コックをシングル分岐に取り付ける。

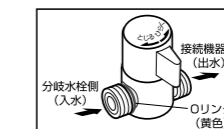

(注意: Oリング(黄色)側のネジが分岐水栓側と接続されているか確認してください。)

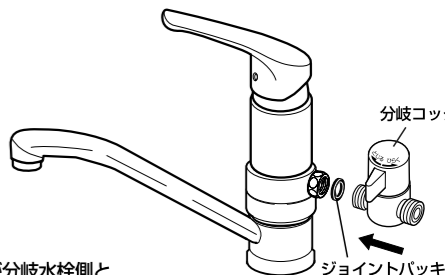

❗ 分岐コックの開閉操作(ひらく・とじる)をして締付けた部分から水漏れがないか確認してください。

❗ 取り付け作業終了後、水栓本体及び分岐各部からの水漏れがないか、特に注意して確認してください。