

(株)INAX  
INAX製のシングルレバー式(デッキタイプ)に

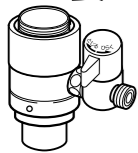

# シングル分岐 NSJ-SXL8 の取り付け方

※取り付けの前に、必ず裏面の『施工・使用に関する安全上のご注意』をよくお読みのうえ、正しく取付・使用を行ってください。

●凍結の恐れのある所への設置はお避けください。  
●水漏れの恐れがあります。  
●給水圧力0.6MPa (6kgf/cm<sup>2</sup>) 以上ある場合は市販減圧弁にて0.2MPa (2kgf/cm<sup>2</sup>) 程度に減圧してください。

**代表機種**  
JF-AB461SX-EDS8 (JW)  
JF-AB461SYX (JW)  
JF-AC461SX (JW)  
JF-AC461SYX (JW)

分岐水栓に関するお問い合わせは  
サポートセンター 電話 大阪 06 (6974) 7033  
E-Mail support@naniwa-ss.co.jp  
●水栓メーカーへのお問い合わせはご遠慮ください。  
お問い合わせは上記サポートセンターまでご連絡ください。

製造元  
株式会社ナニワ製作所  
〒537-0002  
大阪市東成区深江南2丁目5番4号  
電話 大阪 06 (6974) 7100

給水の場合は手順通りに取り付けを行ってください。  
給湯の場合は裏面の変換方法を良くお読みの上、手などにケガ等をする恐れがありますので、十分注意して取り付け、部品の組み替え作業を行ってください。

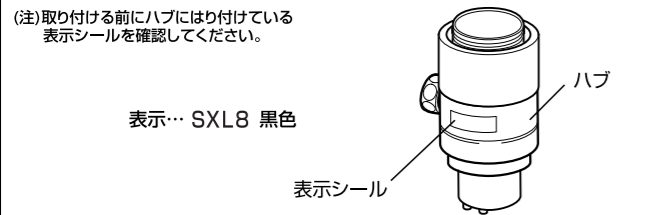

●記載しているイラスト(水栓)は、代表機種であり他の機種とは多少、外観と分解が異なる場合がありますので十分注意して取り付けを行ってください。

●分岐水栓の取り付けには次の工具が必要となります。事前にご準備ください。

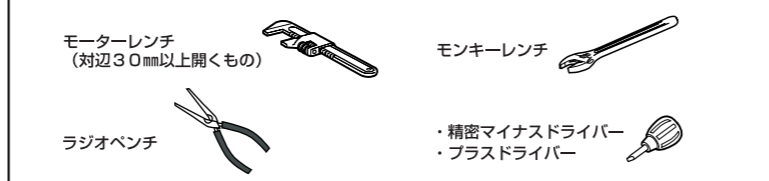

## 1. まず、止水栓または元栓を閉める。

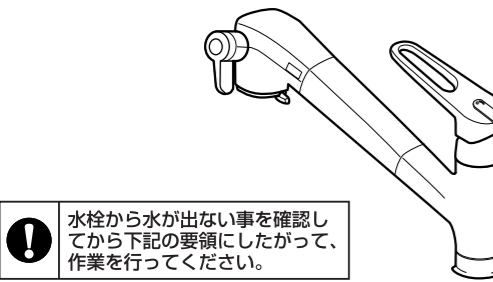

## 2. レバーハンドルを取り外す。

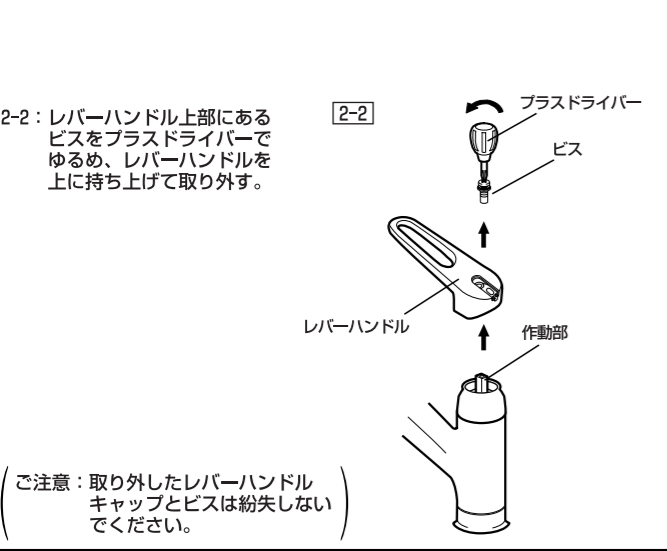
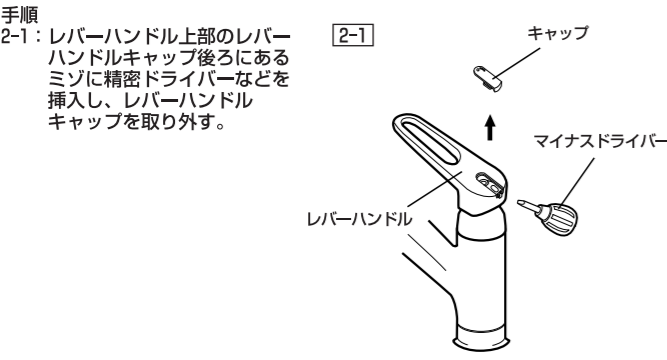

## 3. ヘッドパーツカバーを取り外す。

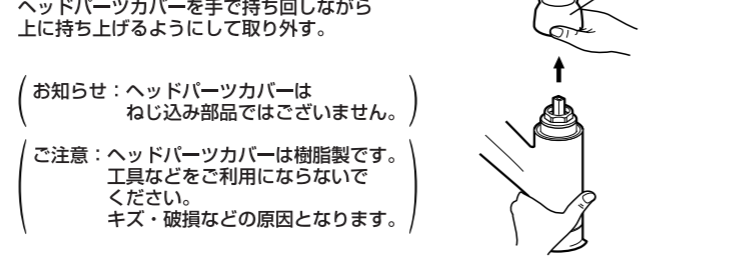

## 4. 固定ナットを取り外す。

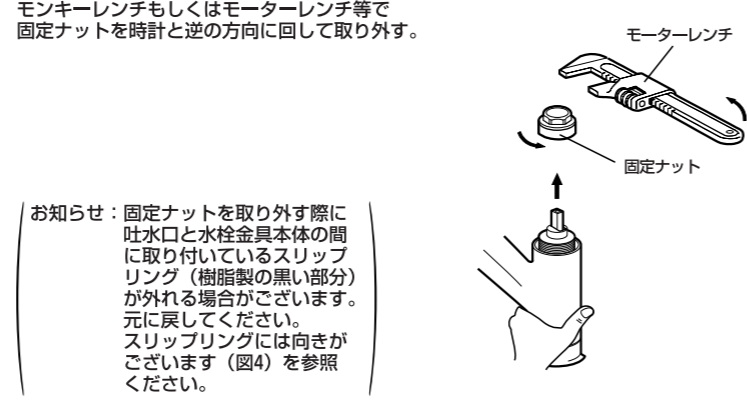

## 5. シングルレバーヘッドパーツ(カートリッジ)を取り外す。

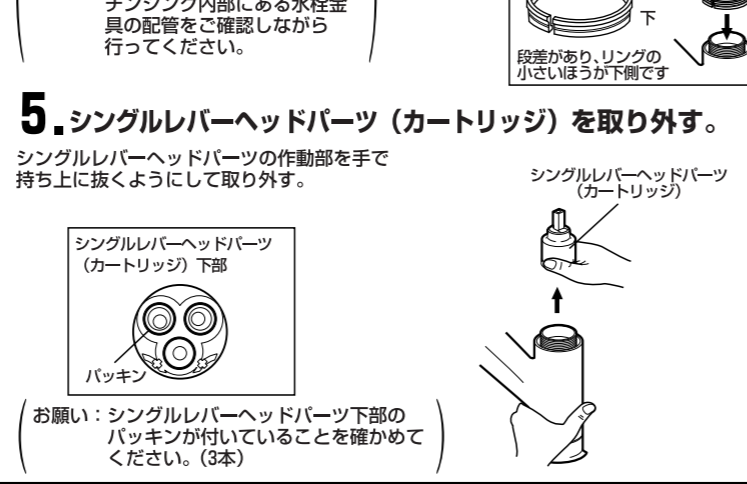

## 6. シングル分岐を取り付ける。

手順  
6-1: シングル分岐から化粧リングを取り外す。(図6-1)



6-2: シングル分岐の本体を(図6-2)のように上から下へ押し出す。

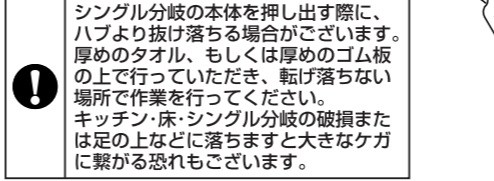

6-3: シングル分岐の本体下部にあるピン(凸)を後方にし、水栓本体のピン穴(凹)の位置を確認の上、シングル分岐の本体を水栓金具本体に挿入する。(図6-3)

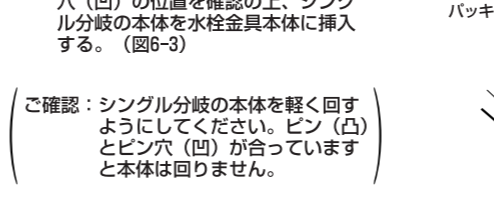

6-4: シングル分岐の分岐取り出し口の向きを決めた後に、ハブを本体の上から挿入する。挿入した後にハブを下側(水栓金具側)へ押し込むようにして取り付けナットを手締めしてしまるところまで締め込む。(図6-4)

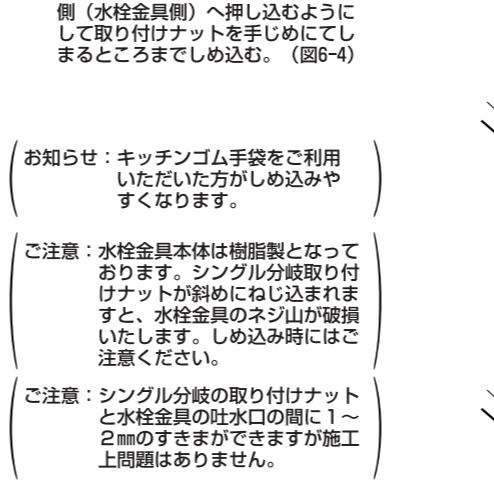

## 7. シングルレバーヘッドパーツ(カートリッジ)を取り付ける。

シングルレバーヘッドパーツのピン(凸)とシングル分岐のピン穴(凹)とが合うように挿入してください。

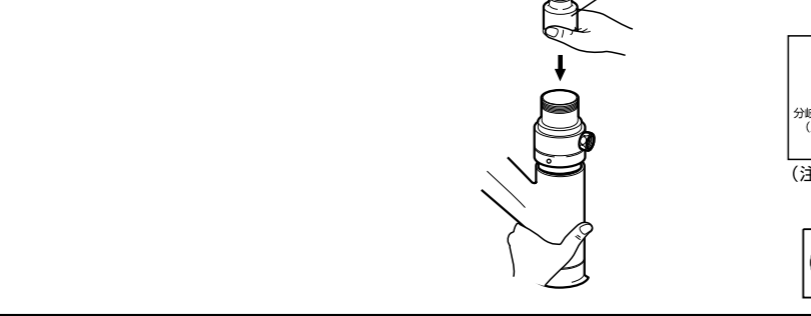

## 8. 固定ナット・化粧リングを取り付ける。

手順  
8-1: シングル分岐のハブ部を手で回転しないように固定し、シングル分岐のネジ部に固定ナットをねじ込む。



8-2: 化粧リングをシングル分岐のハブにかぶせるようにして挿入する。

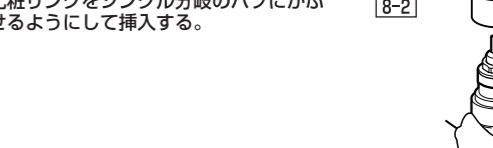

## 9. ヘッドパーツカバーを取り付ける。

固定カバーにヘッドパーツカバーを上からはめ込む。



## 10. レバーハンドルを取り付ける。

レバーハンドルをシングルレバーヘッドパーツの作動部に差し込み、プラスドライバーにてビスを固定した後、レバーハンドルキャップをかぶせる。

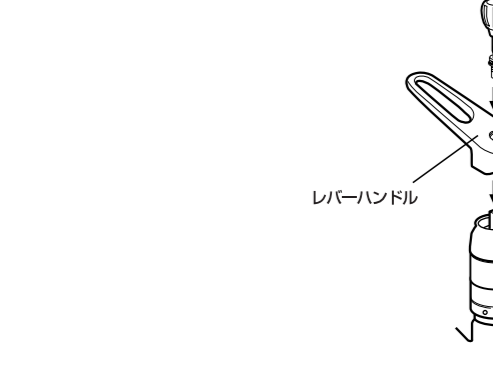

## 11. 分岐コックを取り付ける。

モンキーレンチなどで分岐コックを分岐取り出し口に締め付けてください。

